

# SILVERSAVER<sup>®</sup> 1000

**Détecteur de couverts intelligent**



SilverSaver<sup>®</sup> 1000  
**Manuel de l'utilisateur**

# Contents

<b>3</b>	SilverSaver® 1000 Pièces détachées	<b>11</b>	Ramequins
<b>4</b>	Boîte de contrôle	<b>12</b>	Nettoyage
<b>5</b>	Montage	<b>14</b>	Batteries et charge
<b>7</b>	Mise sous tension du SilverSaver® 1000	<b>16</b>	Dépannage
<b>8</b>	Fonctionnement	<b>18</b>	Spécifications techniques
<b>9</b>	Fausses alarmes	<b>19</b>	Carte de référence
<b>10</b>	Conseils pour de meilleurs résultats		

**SILVERSAVER**® 1000

Vous avez acheté le système de récupération des ustensiles de restaurant le plus efficace du secteur. Veuillez lire ce manuel d'utilisation avant de commencer à utiliser votre SilverSaver® 1000. Il vous aidera à comprendre son fonctionnement, son entretien et ses procédures de nettoyage afin de garantir des économies maximales et des années d'utilisation fiable.

# SilverSaver® 1000 Pièces détachées

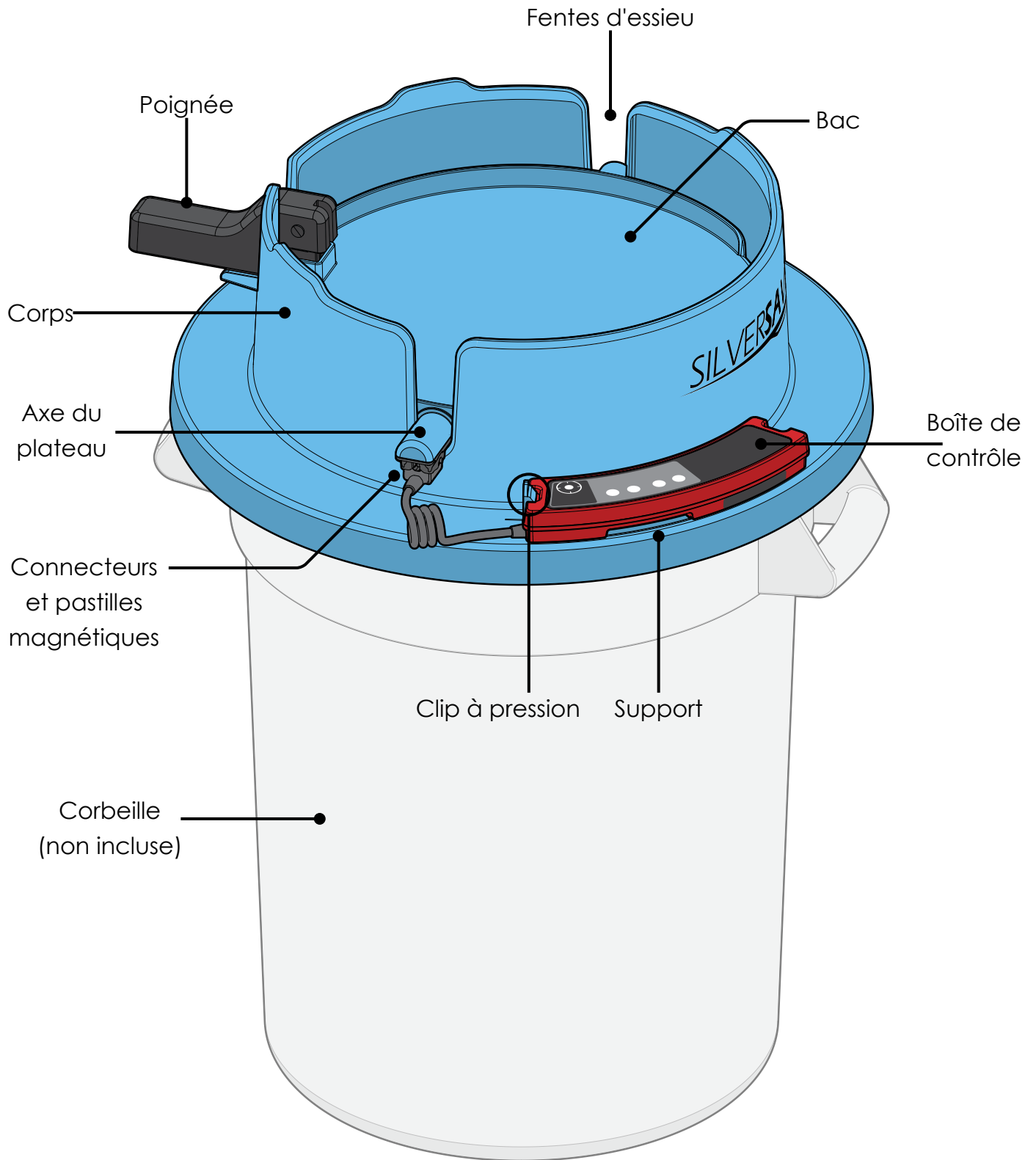

# Boîte de contrôle

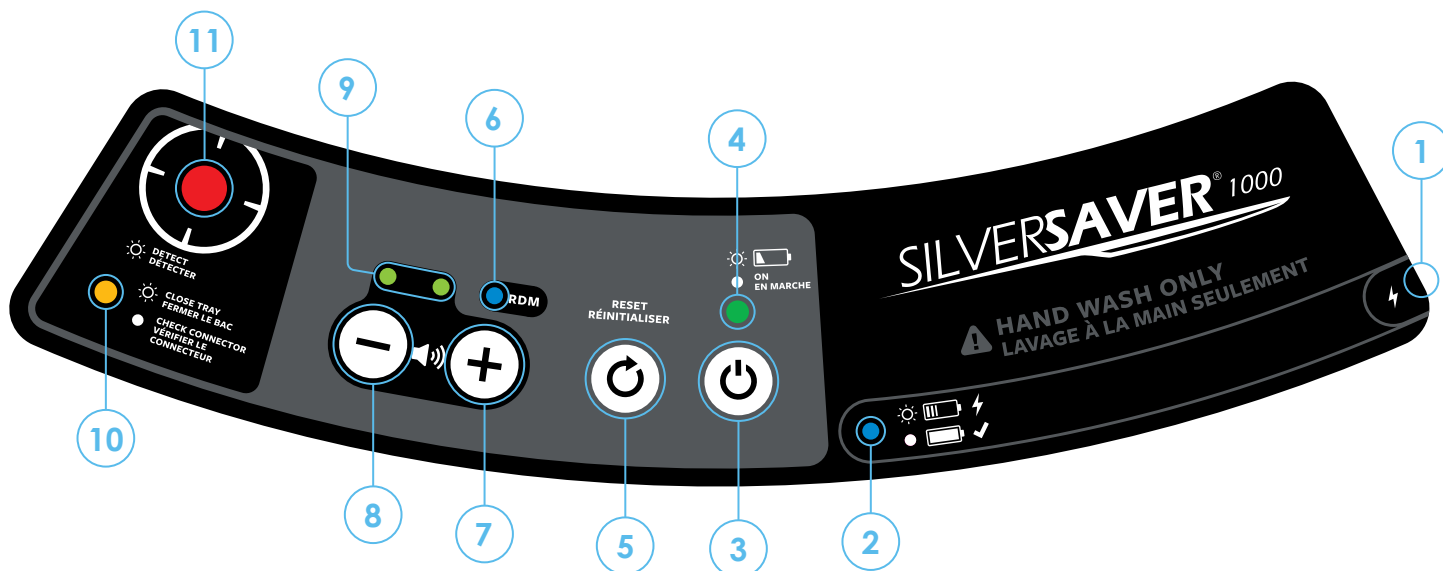

**1** Port de chargement de la batterie

**2** Voyant d'état de charge de la batterie (bleu)

- ☀ Clignote    Chargement
- Allumé    Chargement terminé

**3** Bouton marche/arrêt

**4** Voyant d'alimentation/de batterie faible (vert)

- ☀ Clignote    Batterie faible
- Allumé    Mise sous tension

**5** Bouton de réinitialisation

**6** Voyant du mode de détection (bleu)

- Éteint    Mode de détection complète
- Allumé    Mode de détection réduite (RDM)

**7** Bouton d'augmentation du volume

**8** Bouton de réduction du volume

**9** Voyants de niveau de volume (verts)

- ○ Tous éteints    Niveaux 0 et 1
- ○ 1 Allumé    Niveaux 2, 3 et 4
- ● 2 Allumé    Niveaux 5, 6 et 7

**10** Voyant d'erreur (jaune)

- ☀ Clignote    Le bac est ouvert
- Allumé    Connecteur magnétique débranché

**11** Lumière de détection (rouge)

- ☀ Clignote    Objet métallique détecté



# Montage

1. Placez le corps SilverSaver® 1000 au-dessus d'une poubelle ronde de 32 ou 44 gallons.

**ATTENTION** : l'utilisation d'autres poubelles peut entraîner une instabilité et des blessures !

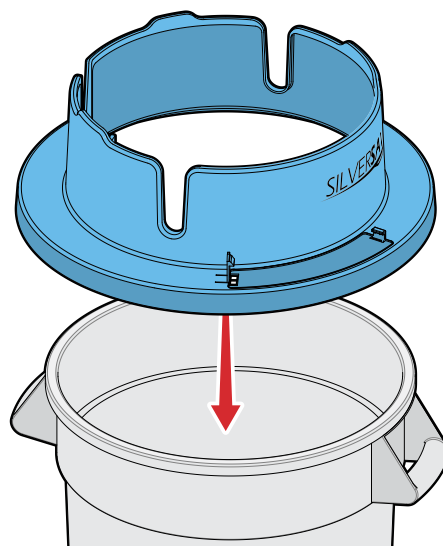

2. Insérez le boîtier de commande dans le berceau du boîtier en faisant d'abord glisser l'extrémité droite sous le clip de droite.

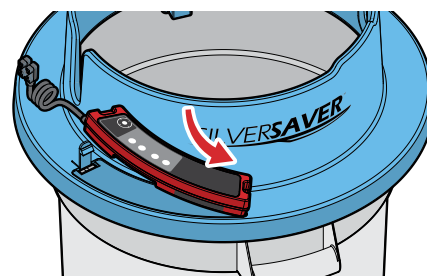

Abaissez ensuite le côté gauche du boîtier de commande jusqu'à ce que le clip d'encliquetage situé à gauche s'enclenche.

**ATTENTION** : Ne pliez pas le Snap Clip plus que nécessaire, car vous risqueriez de le casser.

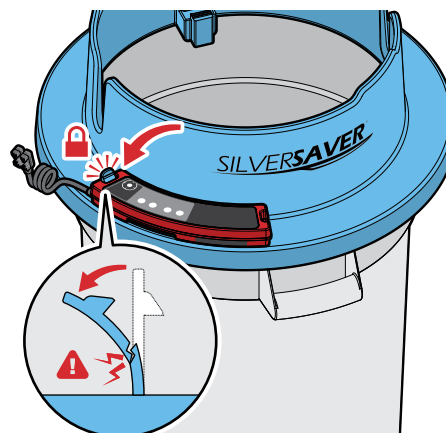

## Montage (suite)

3. Placez le plateau dans le corps, en insérant les deux axes du plateau dans les fentes de l'axe du corps.

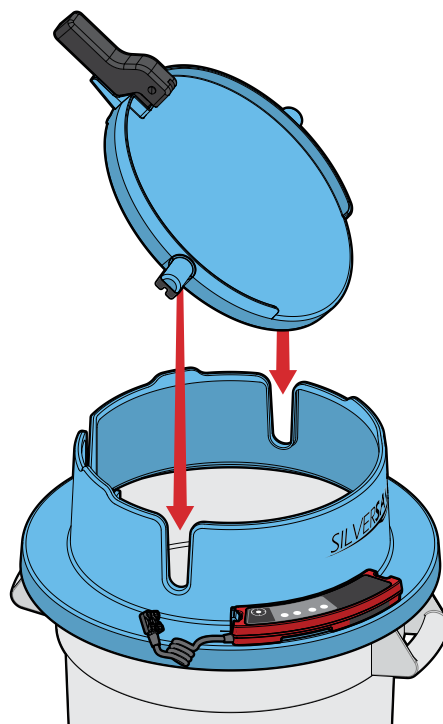

4. Faites pivoter le bac vers le bas, côté noir vers le bas, jusqu'à ce qu'un clic se fasse entendre lorsque la poignée s'enclenche.

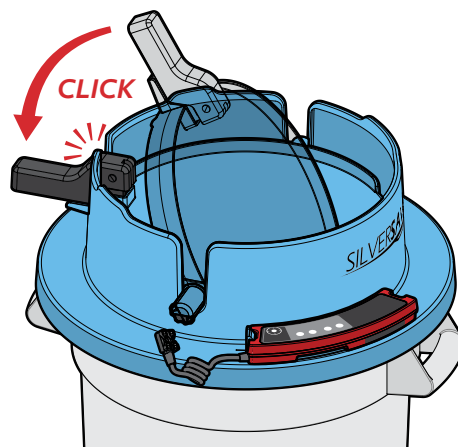

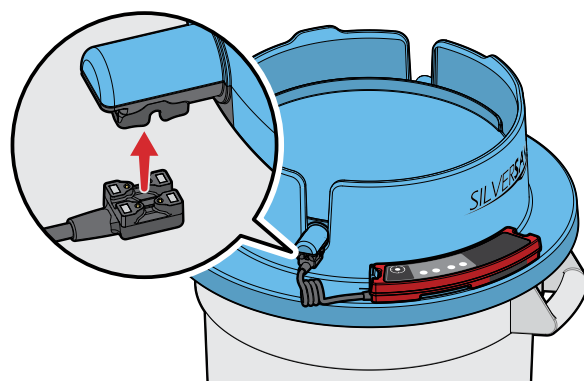

5. Connectez le bac au boîtier de contrôle en enclenchant le connecteur magnétique sur les patins de connexion de l'axe du plateau.

Vérifiez la solidité de la connexion en appuyant légèrement sur le câble à proximité du connecteur magnétique pour vous assurer que ce dernier reste connecté.



# Mise sous tension du SilverSaver® 1000





1. Placez la corbeille de manière à ce qu'elle ne touche pas ou ne se trouve pas en dessous d'un comptoir ou d'une paroi métallique.
2. Assurez-vous que le plateau est verrouillé et qu'aucun objet métallique ne se trouve sur le plateau.
3. Appuyez sur  et les témoins de niveau de volume (verts) commencent à clignoter. Le voyant de mise sous tension (vert) s'allume en continu dans les 2 secondes qui suivent.
4. Réglez le volume du haut-parleur en plaçant un objet métallique, tel qu'une fourchette, sur le plateau pour activer l'alarme. Réglez le volume en appuyant sur les touches  ou  jusqu'à ce que le volume soit au niveau souhaité. Retirez l'objet métallique.

# Fonctionnement

1. Assurez-vous que le bac du SilverSaver® est en position horizontale et verrouillée. Videz tout le contenu de l'assiette sur le bac.
2. Si du métal est détecté (le voyant de détection (rouge) clignote et l'alarme retentit), retirez tous les objets métalliques du plateau jusqu'à ce que l'alarme s'arrête.
3. Soulevez la poignée pour faire basculer le bac de manière à ce que les déchets tombent dans la poubelle.
4. Remettez le plateau en position horizontale et verrouillée.

**REMARQUE :** les déchets en papier aluminium peuvent déclencher l'alarme. Dans ce cas, assurez-vous que ce ne sont pas d'objets de valeur sur le bac qui ont déclenché l'alarme avant de jeter les déchets dans la poubelle. Si les déchets de feuilles continuent à poser problème, veuillez consulter '[Fausses alarmes](#)' à la page 9.

## Lumières

Lumière	Cause	Action	
	<b>Métal détecté</b>	Vérifiez que le plateau ne contient pas d'éléments métalliques et retirez-les.	
	<b>Bac ouvert</b>	Remettez le bac en position horizontale avec la poignée verrouillée.	
	<b>Le connecteur magnétique est déconnecté</b>	Assurez-vous que le connecteur magnétique de la boîte de commande est bien connecté aux tampons magnétiques du plateau et appuyez sur le bouton de réinitialisation  .	Si cela ne résout pas le problème, consultez le site ' <a href="#">Le voyant d'erreur (jaune) est allumé</a> ' à la page 16 dans la section Dépannage pour connaître les autres causes possibles et leurs solutions.
	<b>Pile faible</b> (page 14)	Rechargez la batterie dès que possible - voir ' <a href="#">Batteries et charge</a> ' à la page 14.	

# Fausses alarmes

Lorsque l'alarme de détection se déclenche alors qu'aucun objet de valeur ne se trouve sur le plateau, il s'agit généralement d'emballages en aluminium, de bouchons de crèmes, de bouchons de bouteilles, etc.

Le SilverSaver® 1000 est initialement réglé sur le mode de détection complète, il détectera donc tous les articles métalliques qui se trouvent sur le bac, y compris le papier d'aluminium. Si la détection des déchets de feuilles est un problème, nous recommandons que les fournitures contenant des feuilles soient réapprovisionnées afin d'exclure les feuilles. Par exemple, les crèmes et les plaquettes de beurre peuvent être achetées avec du papier ciré au lieu d'une feuille d'aluminium.



Si la détection des feuilles pose toujours problème, il est possible d'améliorer la situation en modifiant le mode de détection.

## Changement du mode de détection

Le SilverSaver 1000® a deux modes de détection - le mode de détection complète et le mode de détection réduite (RDM).

### Mode de détection complet :

Si les produits en feuille ne sont pas couramment trouvés dans le flux de déchets, utilisez le mode de détection complète.

Lorsque l'appareil est allumé, maintenez enfoncé le bouton de réinitialisation  et appuyez sur le bouton d'augmentation du volume . Une tonalité ascendante et l'extinction du voyant de mode de détection (bleu) indiquent que l'appareil est maintenant en mode de détection complète.

### Mode de détection réduit (RDM) :

Si les déchets de feuilles provoquent de fréquentes fausses alarmes, utilisez le mode de détection réduite.

Lorsque l'appareil est allumé, maintenez pression sur le bouton de réinitialisation  et appuyez sur le bouton de réduction du volume .

Une tonalité descendante et le voyant du mode de détection (bleu) allumé indiquent que l'appareil est maintenant en mode de détection réduite.

**REMARQUE :** en raison de contraintes technologiques, certains types de feuilles seront toujours détectés même en mode de détection réduite.

## Conseils pour de meilleurs résultats

- Inclinez le plateau après chaque chargement pour faciliter la recherche des objets de valeur.
- Si le SilverSaver® 1000 est déplacé dans un autre endroit, appuyez sur le bouton de réinitialisation  pour rapidement recalibrer l'appareil afin d'obtenir des performances optimales dans le nouvel endroit.
- Le meilleur moyen de maximiser les économies réalisées grâce au SilverSaver® est de s'assurer qu'il est utilisé régulièrement - pour cette raison, ne laissez pas de sac poubelle supplémentaire à proximité de main de la station de nettoyage. Cette mesure vise à décourager l'utilisation d'une poubelle qui n'est pas munie d'un SilverSaver®. Ne laissez jamais un déchet pénétrer dans la poubelle sans passer par le SilverSaver®.

# Ramequins

Les Ramekin Savers sont des étiquettes adhésives qui peuvent être appliquées sous les ramequins non métalliques et autres objets de valeur non métalliques afin qu'ils puissent être détectés par le SilverSaver® 1000. Les Ramekin Savers sont spécifiquement conçus et fabriqués pour maximiser la détection et maintenir une forte adhérence pendant des milliers de cycles de lavage dans des lave-vaisselle à haute pression et lorsqu'ils sont exposés à des températures élevées.

Quelques échantillons de Ramekin Savers sont fournis avec le SilverSaver® 1000. Il est possible d'acheter séparément d'autres récipients Ramekin Savers.

## Application de Ramekin Savers aux ramequins

---

1. Nettoyez et séchez soigneusement les ramequins. Portez une attention particulière à la base où le Ramekin Saver sera appliqué.



2. Retirez le support de l'étiquette Ramekin Saver en veillant à ne pas laisser d'empreintes digitales sur l'adhésif.

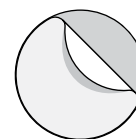

3. Appliquez le Ramekin Saver sur le fond propre et sec du ramequin.

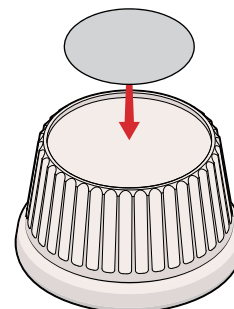

4. Appuyez fermement sur l'ensemble du Ramekin Saver, en particulier sur le pourtour.



# Nettoyage

## Nettoyage du boîtier de contrôle

**⚠ ATTENTION : NE PAS NETTOYER LE BOÎTIER DE COMMANDE DANS UN LAVE-VAISSELLE. CELA VA ENDOMMAGER L'ÉLECTRONIQUE ET ANNULER VOTRE GARANTIE !**

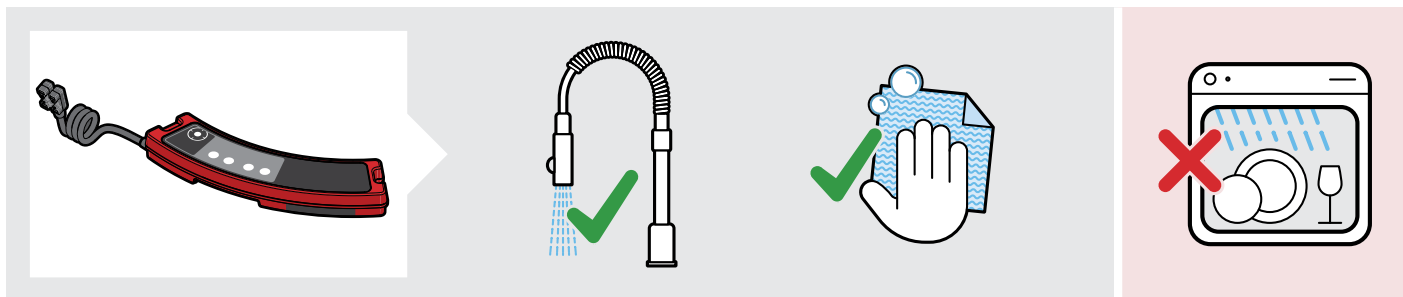

1. Assurez-vous que le SilverSaver® 1000 est éteint.

2. Déconnectez le boîtier de contrôle du plateau. Pour ce faire, faites glisser le connecteur magnétique directement à l'écart du bac jusqu'à ce qu'il se libère.

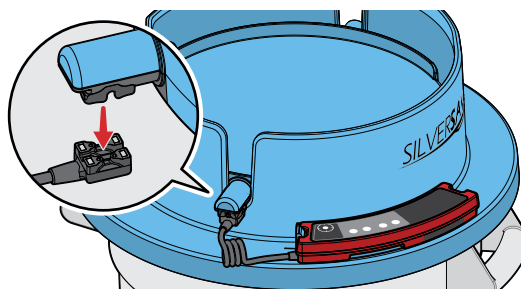

3. Retirez le boîtier de commande en tirant doucement sur le clip gauche tout en soulevant le boîtier de commande par la gauche.

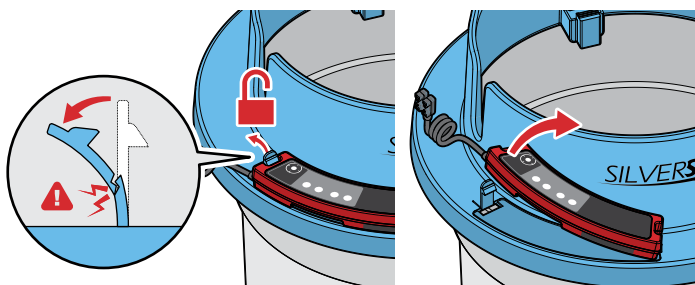

4. Lavez le boîtier de commande à l'eau courante chaude. Utilisez de l'eau savonneuse et un chiffon doux ou une brosse pour les résidus gras ou collants. Portez une attention particulière aux coussinets de connexion et au connecteur magnétique, à la grille du haut-parleur et au port de chargement de la batterie pour vous assurer qu'il n'y a pas d'accumulation de résidus alimentaires qui pourraient empêcher une connexion claire ou étouffer le son.

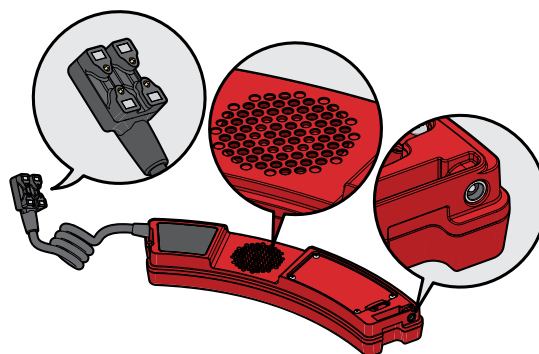



## Nettoyage (suite)

- Après le lavage, séchez le boîtier de commande et le connecteur magnétique avec un chiffon sec. Soufflez l'excès d'eau hors du port de chargement de la batterie.
- Une fois la procédure de nettoyage terminée, il est recommandé de charger le boîtier de contrôle pendant la nuit afin de garantir une charge complète pour le lendemain.

### Nettoyage du bac

Le bac peut être lavé dans un lave-vaisselle commercial ou à la main dans l'évier.

Le détergent et le pulvérisateur que l'on trouve généralement dans les éviers commerciaux ne vont pas endommager le bac, mais les brosses abrasives peuvent rayer le plastique et faire en sorte que les déchets alimentaires adhèrent plus facilement à la surface.

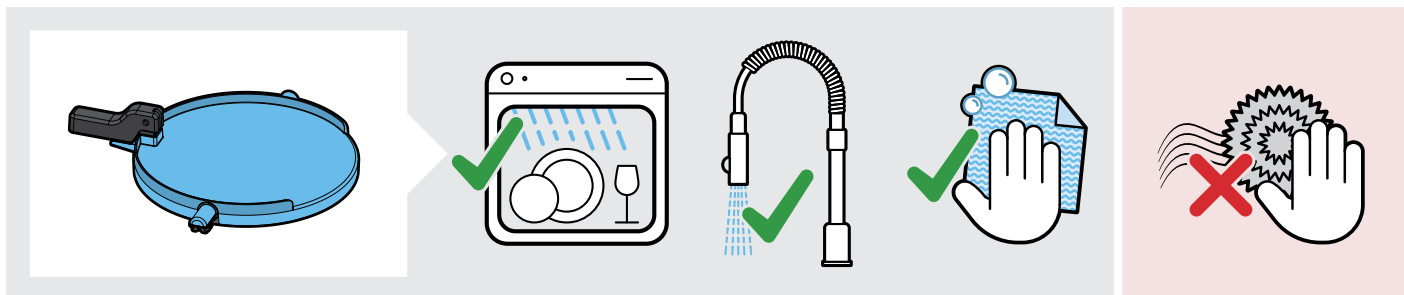

### Nettoyage du corps

Il est recommandé de laver le corps à la main, car il est trop grand pour entrer dans un lave-vaisselle classique sans être endommagé.

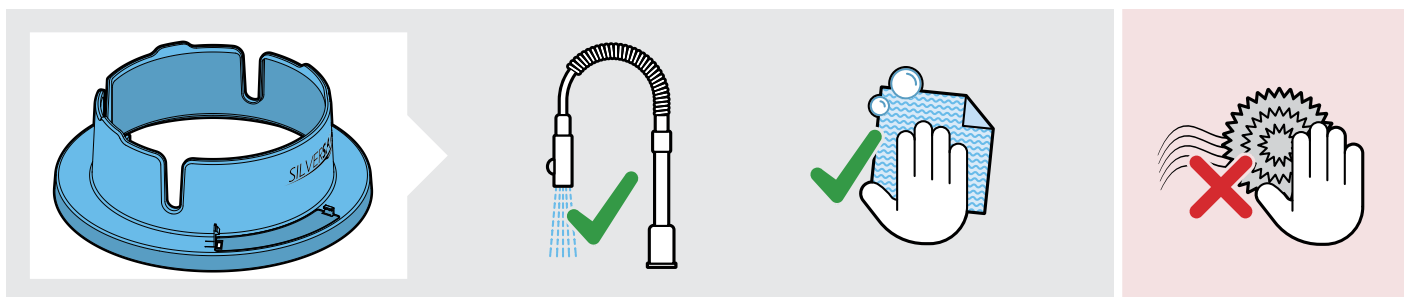

# Batteries et charge

## Alarme de batterie faible

Lorsque la batterie est faible, le voyant Marche/Batterie faible (vert) commence à clignoter et une alarme sonore de batterie faible retentit toutes les 30 secondes.

Le SilverSaver® 1000 indique que la batterie est faible lorsqu'il reste 10 % ou moins de charge. L'appareil va continuer à fonctionner normalement lorsque la batterie est faible jusqu'à ce qu'elle soit complètement déchargée.

## Chargement de la batterie

À moins que votre boîtier de commande ne soit connecté en permanence à une source d'électricité, nous vous recommandons d'établir un lieu de chargement à l'abri de l'humidité (comme le bureau du responsable) et de charger la batterie une fois par jour.

1. Branchez l'adaptateur secteur sur le port de chargement de la batterie, puis sur une prise électrique.

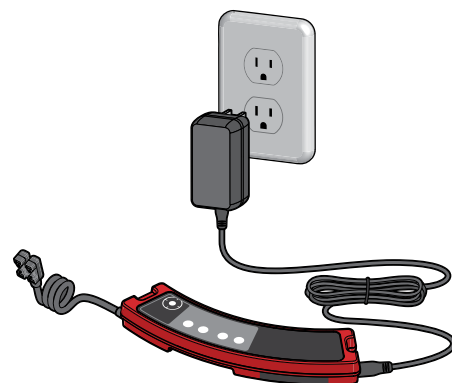

2. Lorsque la batterie est entièrement chargée, le voyant d'état de charge de la batterie (bleu) cesse de clignoter et reste allumé jusqu'à ce que l'adaptateur CA soit débranché.

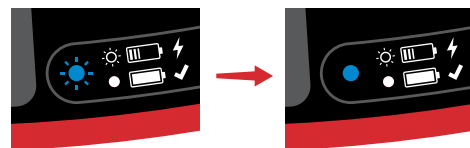

**REMARQUE :** il est recommandé de charger la batterie tous les soirs, même si le témoin de mise sous tension/de batterie faible ne clignote pas.

**NOTE :** le SilverSaver® peut continuer à être utilisé pendant la charge. Suivez les conseils de sécurité indiqués sur le site "[Sécurité de l'adaptateur secteur et de la batterie](#)" à la page 15 pour vous assurer que cette opération est effectuée en toute sécurité.

# Batteries et chargeurs (suite)

## Sécurité de l'adaptateur secteur et de la batterie



La manipulation de l'adaptateur CA SilverSaver® 1000 doit se faire avec précaution.

Suivez attentivement les conseils énumérés.

### **⚠ AVERTISSEMENT :**

- Risque d'explosion si la batterie est remplacée par un type incorrect.
- Si vous utilisez le SilverSaver® 1000 pendant la charge, les câbles doivent être acheminés de manière à éviter les risques de trébuchement. Toutes les connexions électriques doivent être imperméabilisées pour l'environnement de la cuisine.
- Ne laissez pas les enfants jouer avec le SilverSaver® 1000.
- Ne pas ouvrir ou mutiler les piles internes.
- Éliminez les piles conformément aux réglementations locales.
- Ne chargez le boîtier de contrôle que conformément aux instructions de ce manuel.
- N'utilisez que l'adaptateur CA fourni pour charger le boîtier de contrôle.
- Débranchez l'adaptateur CA de l'alimentation électrique lorsque vous ne l'utilisez pas.

# Dépannage

<b>Problème</b>	<b>Le voyant d'erreur (jaune) clignote</b>
<b>Cause</b>	<b>Le bac est resté ouvert pendant plus de 4 secondes.</b>
<b>Solution</b>	<ol style="list-style-type: none"><li>1. Fermez le bac et veillez à ce que la poignée s'enclenche correctement.</li><li>2. Si le problème persiste, réinitialisez le boîtier de commande en appuyant sur le bouton de réinitialisation.</li><li>3. Si le problème persiste, contactez un centre de service pour réparation.</li></ol>
<b>Problème</b>	<b>Le voyant d'erreur (jaune) est allumé</b>
<b>Cause 1</b>	<b>Le bac est déconnecté.</b>
<b>Solution</b>	Assurez-vous que le connecteur magnétique de la boîte de commande est bien connecté aux tampons magnétiques du bac et appuyez sur le bouton de réinitialisation  .
<b>Cause 2</b>	<b>Le connecteur du plateau est sale ou humide.</b>
<b>Solution</b>	Nettoyez et séchez le connecteur magnétique du câble de la boîte de commande, puis connectez-le fermement aux coussinets magnétiques de l'axe du bac. Appuyez sur le bouton de réinitialisation  .
<b>Cause 3</b>	<b>Une erreur de système s'est produite.</b>
<b>Solution</b>	Eteignez puis rallumez le boîtier de contrôle en appuyant sur le bouton d'alimentation. Si le problème persiste, contactez un centre de service pour réparation.
<b>Problème</b>	<b>Le boîtier de commande ne s'allume pas</b>
<b>Cause</b>	<b>La batterie est totalement déchargée</b>
<b>Solution</b>	Chargez la batterie. Pour tester, connectez le boîtier de commande à l'adaptateur CA fourni et mettez le boîtier de commande sous tension.  Si le problème persiste, contactez un centre de service pour réparation.

## Dépannage (suite)

<b>Problème</b>	<b>Le voyant de détection et l'alarme retentissent en permanence, même si aucun métal n'est posé sur le plateau.</b>
<b>Cause 1</b>	<b>Des déchets tels que les couvercles de crémiers, qui ressemblent à du papier mais contiennent en réalité de l'aluminium, sont détectés.</b>
<b>Solution</b>	<ol style="list-style-type: none"><li>1. Dans la mesure du possible, réapprovisionnez ces articles et achetez des produits de remplacement qui ne contiennent pas de papier d'aluminium.</li><li>2. Retirez temporairement ces objets du bac afin d'arrêter l'alarme, ce qui indique qu'aucun autre objet n'active l'alarme.</li><li>3. Essayez de régler le mode de détection sur "mode de détection réduit" (voir 'Fausses alarmes' à la page 9).</li></ol>
<b>Cause 2</b>	<b>Le SilverSaver® détecte du métal sur un autre endroit.</b>
<b>Solution</b>	Réinitialisez le boîtier de commande et attendez que les témoins de niveau de volume cessent de clignoter (environ 5 secondes).
<b>Problème</b>	<b>Le voyant d'état de charge de la batterie n'arrête pas de clignoter</b>
<b>Cause</b>	<b>La batterie est endommagée ou ne peut pas se charger.</b>
<b>Solution</b>	<p>Assurez-vous que la batterie a eu le temps de se recharger complètement (6 heures si le boîtier de commande est éteint, 10 heures s'il fonctionne pendant la charge). Si c'est le cas, éteignez puis rallumez le boîtier de commande.</p> <p>Si le problème persiste, contactez un centre de service pour une réparation ou un remplacement de la batterie.</p>
<b>Problème</b>	<b>L'autonomie de la batterie est faible</b>
<b>Cause</b>	<b>La batterie est endommagée ou ne tient pas la charge.</b>
<b>Solution</b>	<p>Éteignez puis rallumez le boîtier de commande.</p> <p>Si le problème persiste, contactez un centre de service pour une réparation ou un remplacement de la batterie.</p>

# Spécifications techniques

<b>Adaptateur CA</b>	Entrée : 110 à 240 VAC, 0,5 A Max, 50 / 60 Hz Sortie : 5 V DC, 2.0 A, 10 W
<b>Batterie rechargeable</b>	Lithium Ion 3,7 V, 5000 mAh
<b>Temps de charge</b>	5 à 6 heures en utilisant l'adaptateur secteur fourni. Ce délai sera plus long si le boîtier de commande est utilisé pendant la charge.
<b>Durée de fonctionnement de la batterie</b>	Sur 24 heures, sur la base d'une intensité d'utilisation moyenne
<b>Réglage du volume</b>	8 Niveaux
<b>Bac</b>	Étanchéité, IP68
<b>Boîte de contrôle</b>	Résistant à l'eau, IP57
<b>Température de fonctionnement</b>	De -10°C à +40°C (de +14°F à +104°F)
<b>Température de stockage</b>	De -4°F à +158°F (de -20°C à +70°C)
<b>Poids</b>	Assemblage du bac : 4 lb 6 oz (2 kg) Boîtier de commande : 13 oz (370 g) Corps : 1 lb 2 oz (500 g)

## Marques déposées

SilverSaver® est une marque déposée de Minelab Electronics Pty Ltd.

## Clause de non-responsabilité

L'équipement peut varier en fonction du modèle ou des éléments commandés avec votre SilverSaver® 1000. SilverSaver® se réserve le droit de répondre aux progrès techniques en cours en introduisant à tout moment des changements dans le design, l'équipement et les caractéristiques techniques.

Pour obtenir les spécifications les plus récentes du SilverSaver® 1000, visitez [www.GetSilverSaver.com](http://www.GetSilverSaver.com)

# Carte de référence

-  Assurez-vous qu'il n'y a pas d'objets métalliques sur ou sous le bac, puis allumez le SilverSaver® en appuyant sur le bouton d'alimentation.

- Ramasser tous les restes de table sur le bac.

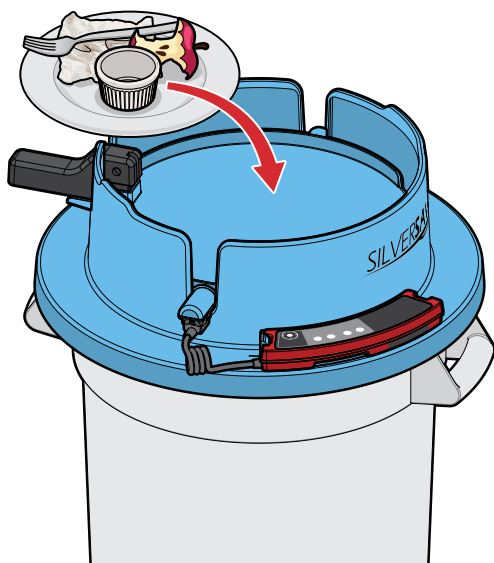

- Si l'alarme de détection est activée, recherchez les objets de valeur et retirez-les.

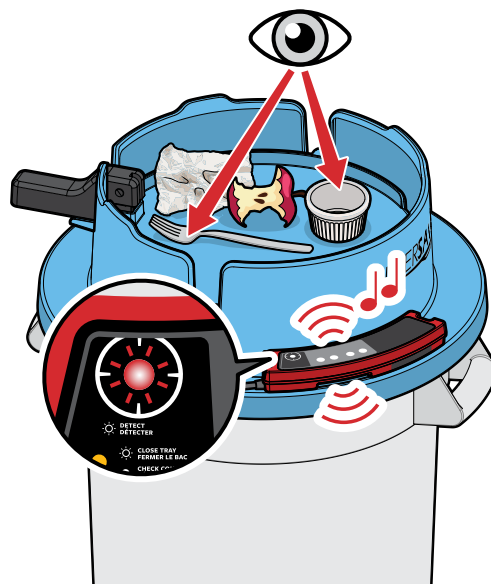

- Soulever la poignée pour jeter le produit.

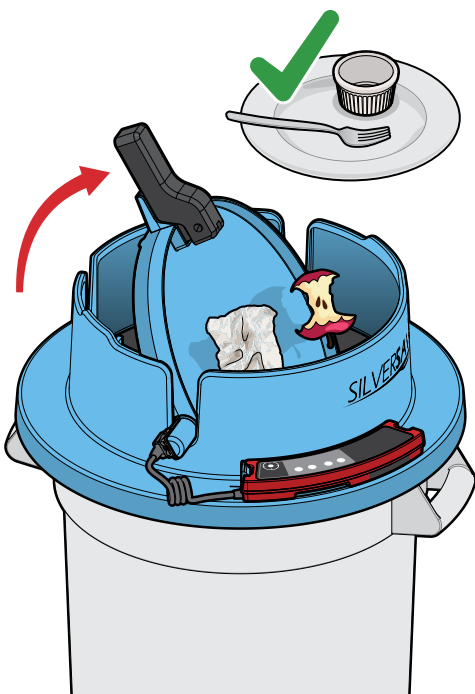

- Remettez toujours le plateau dans sa position d'origine (horizontale).

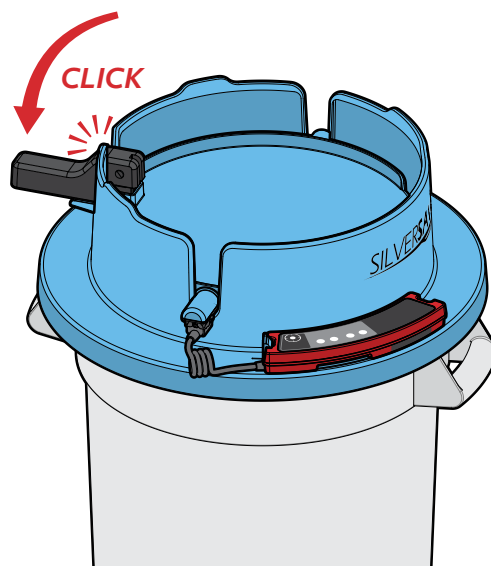

# *SILVERSAVER*<sup>®</sup> 1000

4901-0375-FRCA-1

**Contact** 1-877-767-6522 | [mail@GetSilverSaver.com](mailto:mail@GetSilverSaver.com) [www.GetSilverSaver.com](http://www.GetSilverSaver.com)